

ProWrap

Pre-Stretch >>>>> Productivity >>>>> Robustness >>>>>

KARTA KATALOGOWA

SAFE • STRONG • SMART

Półautomatyczna owijarka palet folią stretch

ProWrap to półautomatyczna owijarka palet folią stretch. Zapewnia wszechstronne możliwości dla intensywnych i wymagających zastosowań folii. Poczynając od głowic folii z hamulcem elektromagnetycznym, kończąc na zmotoryzowanym rozciągu folii: **ProWrap** oferuje właściwe rozwiązania na najbardziej wymagających aplikacjach..

KEY FEATURES

- ✓ **Bezpieczeństwo** – OneWrap spełnia wiele wymagań z zakresu bezpieczeństwa
- ✓ **ZERO waste** – system wstępnego rozciągu folii & niezależna kontrola naciągu
- ✓ **Większa wydajność** – dzięki możliwości programowania własnych ustawień
- ✓ **WYTRZYMAŁA KONSTRUKCJA** – 2,4T nośności przełoży się na niższe koszty obsługi technicznej
- ✓ **Elastyczność** – łatwa w relokacji z użyciem wózka widłowego (również po instalacji)
- ✓ **Indywidualne programy** – nieskończenie konfigurowalne programy z zaawansowanymi ustawieniami
- ✓ **Łatwość-w-użyciu** – koncepcja prostego dostępu
- ✓ **System modułarny** – spełni indywidualne oczekiwania
- ✓ **Łatwa instalacja** – dostarczana z preinstalowaną kolumną
- ✓ **Zgodna z CE** – zaprojektowana i wyprodukowana we Włoszech zgodnie ze standardami bezpieczeństwa UE

DIMENSIONS

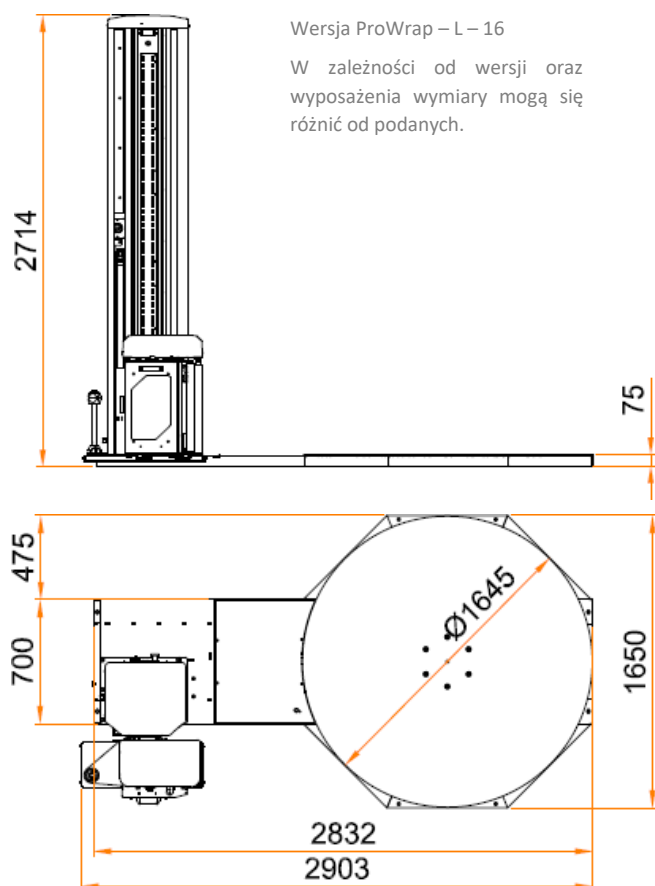

Dotykowy Ekran Operatora



- 7" dotykowy ekran operatora z różnymi trybami pracy
- 12 programów indywidualnych & nieskończona biblioteka na Siat OptiRun
- Półautomatyczny i ręczny tryb pracy
- Niezależna prędkość głowicy góra/dół & prędkość platformy
- Niezależna regulacja ilości górnych i dolnych owinięć oraz wiele dodatkowych funkcji
- Wyłącznik bezpieczeństwa zgodny z wymogami

OPTIRUN - SYSTEM



OPTIRUN | OPIS

OptiRun jest to System Zdalnego Monitorowania w czasie rzeczywistym wydajności maszyny z między innymi monitorowaniem zużycia folii na każdą paletę oraz możliwością zdalnej diagnostyki maszyny.

Użytkownik może połączyć się z maszyną przy pomocy dowolnego sprzętu (PC, tablet lub smartphone).

Wdrożony zgodnie z zasadą Przemysł 4.0, **OptiRun** gwarantuje oszczędności w zasobach i czasie przez produktywność, czas pracy, oraz zużycie folii.



OPTIRUN | ZDALNY SERWIS PAKIETY

Typ Pakietu / Typ Serwisu	SIAT Remote Basic	SIAT OptiRun	SIAT OptiRun Plus
Pulpit Nawigacyjny Klienta*	•	•	•
Alerty E-MAIL przy użyciu SIAT Tickets System	•	•	•
Dedykowane Raporty	•	•	•
Pełna Zdalna Diagnostyka*		•	•
Dedykowany numer do kontaktu		•	•
Identyfikacja części niezbędnych do serwisu		•	•
Przedstawienie rozwiązania problemu		•	•
Umawianie wizyty		•	•
PRIORYTET w usługach		48 H	24 H
Klasyfikacja problemu		•	•
Raporty zużycia folii**		•	•
ALERT zapotrzebowania na folię**			•
Zdalny monitoring*			•
Szkolenia przypominające - online			•
Roczna optymalizacja			•

* In case of machine not equipped with a cloud SERVICE, SIAT offers remote connection via previously arranged video calls or augmented reality.

** where applicable

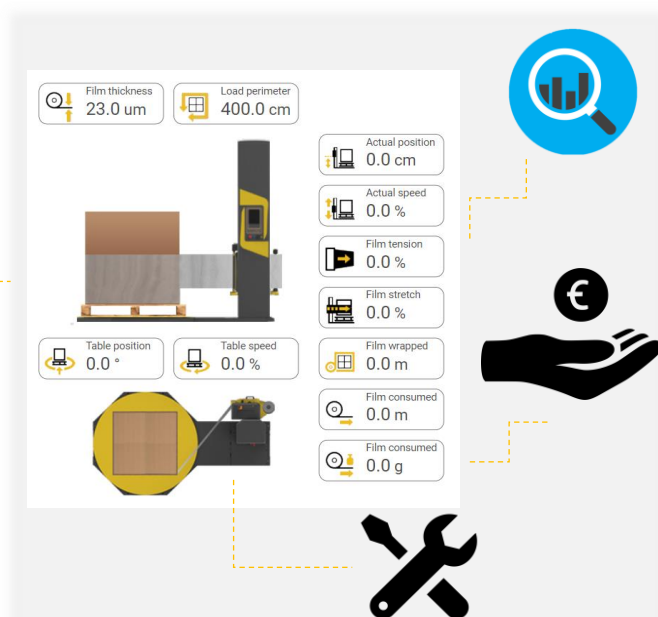

OPTIRUN | GŁÓWNE CECHY

- **Przegląd maszyny i status operacyjny** – zapewnia natychmiastowy podgląd pulpitu maszyny i chwilowych parametrów, czasu włączenia i czasu pracy, aktywnych alertów i historii alertów.
- **Statystyka** – dostęp do licznika palet, cykli rozpoczętych i zakończonych, licznik alertów.
- **Pomiar zużycia folii** – dokonuje pomiaru zużycia folii w metrach i gramach na paletę oraz na dzień pracy.
- **Programy (biblioteka i licznik)** – możliwość eksportowania i przechowywania programów w bibliotece. Monitoruje czas trwania programu oraz zużycie folii na program.
- **Przeglądy & Konfiguracja** – możliwość weryfikacji napędów, naciągu folii oraz trendu zmian temperatury/obciążenia. Umożliwia kontrolę i wykonanie przeglądów prewencyjnych i serwisu ograniczając możliwość wystąpienia awarii uniemożliwiającej pracę maszyny.
- **Dokumentacja** – łatwy dostęp do instrukcji obsługi maszyny.

Wersje SPECJALNE & OPCJE

Wersja CW/CWS

ProWrap CW & CWS wyposażone są w Automataczny, Odcięcie i Chytak folii (Cut & Wipe – “CW”) oraz dodatkowo Dogrzanie folii (Sealing – “CWS”), systemy zapewniają automatyzację obsługi maszyny, redukcję czasu obsługi i „ogonów” folii.

Można stosować w przypadku kształtnych palet, które będą posiadały płaską powierzchnię oraz produkt zgodny z obrysem palety.

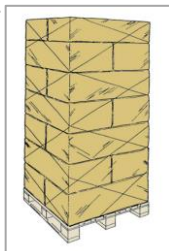

Obie wersje CW & CWS wymagają zasilania sprężonym powietrzem:

- ciśnienie robocze 6 Bar (Min)
- minimalna wydajność 1300NI/min
- standard powietrza wg.: ISO 8753-1:2010 w klasie 7-4-4

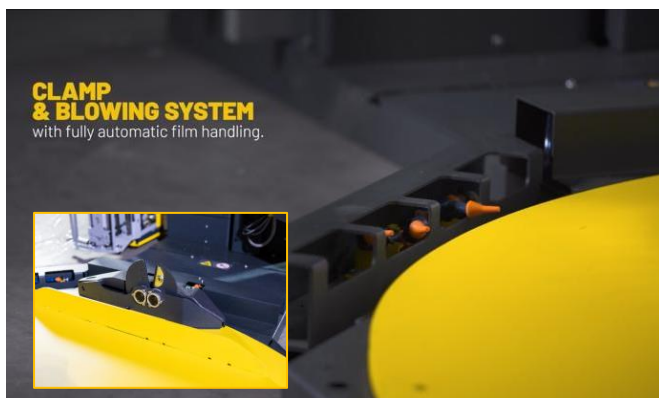

DOCISK PNEUMATYCZNY

Docisk pneumatyczny pozwala zachować bezpieczny i prawidłowy cykl owijania dla bardzo lekkich produktów. Kontrola docisku odbywa się na niezależnym panelu.



Zużycie powietrza	
Wysokość palety	NL / cykl
2.200 mm	9
2.600 mm	12
3.000 mm	14



SZNURKOWANIE

Dostępne są dwie konfiguracje systemu sznurkowania ProWrap. Sznurkowanie zwęża folię do wąskiej taśmy, co poprawia stabilność produktu oraz redukuje zużycie folii:

- Sznurkowanie od góry głowicy: sznurkowanie pełne (elektryczne) w celu przycocowania produktu do palety za pomocą taśmy z folii. W ostatniej fazie cyklu następuje owijanie pełną folią.
- Sznurkowanie od dołu głowicy: częściowe sznurkowanie redukuje szerokość folii do taśmy (pneumatyczne) celem wzrostu stabilności i redukcji zużycia folii. Tylko w kombinacji ze sznurkowaniem od góry.



OBSZAR SKANOWANIA LASERA

Skaner laserowy jest alternatywą dla standardowych siatek bezpieczeństwa. Jest używany w opcjach CW / CWS jako, że obie wersje posiadają ruchome element (ramię docinające), które może zranić osobę w jego otoczeniu, Skaner laserowy zabezpiecza personel użytkujący owijkarkę i czyni ją zgodną z Normami CE.

Dzięki trzem obszarom skanowania oprogramowaniu badającemu granicę obszaru, owijkarka oblicza obszar bezpieczny i natychmiast zatrzymuje się w przypadku jego naruszenia.

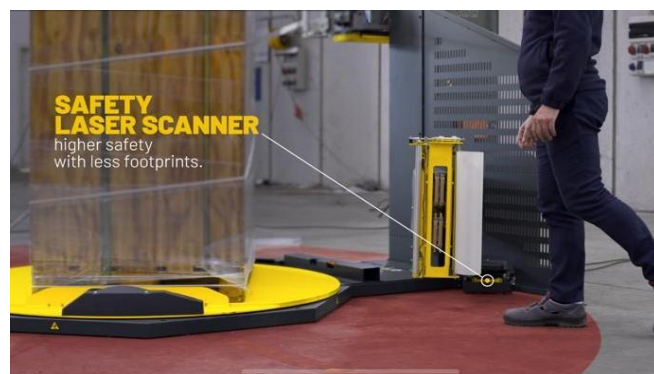
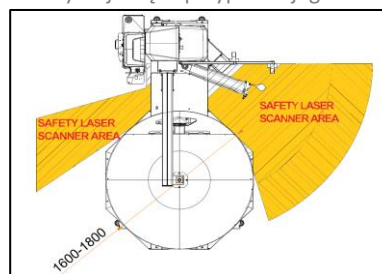

Typy Głowic folii	DM	PW	FM
Opis	Dwa silniki	Rozciąg zmotoryzowany	Hamulec ElektroMagnetyczny
Poziom wstępny rozciąg (%)	do 400 (płynny)	100 – 350 (200 std.)	-
Średnica platformy (mm)	1.650 std. / 1.800 / 2.200 / 1.650 HS (otwarty stół)		
Max. wysokość palety (mm) wraz z zakładką górną	2.200 std. (Low) / 2.600 (Medium) / 3.000 (High)		
Max. wymiar palety (mm)	1.000 x 1.200 - 1.550 x 1.550 (zależnie od średnicy platformy.)		
Max. ciężar palety (kg)	2.400 std. (stół płaski) / 1.200 HS (stół otwarty)		
Zasilanie	220/240V 50/60Hz / 400V 50/60Hz / inny na życzenie		
Prędkość obrotowa platformy	6 – 12 rpm (regulowane)		
Max. poziom hałasu	72,0 dB(A)		
Dopuszczalna temperatura pracy	5 – 40°C		
Rolka folii - szczegóły (max.)	Szer. 500 mm / zew. Φ 300 mm / tubus Φ 76mm (fix) / waga 20 kg / grubość do 35 micron		

OPCJE & AKCESORIA

- Fotokomórka do ciemnych ładunków
- Rampa standardowa; L=1.490mm
- Rampa wydłużona; L=1.870mm (do załadunku palet wózkiem paletowym)
- Stół OTWARTY - "wersja HS" możliwość wjazdu z TRZECH stron
- Rama do instalacji w podłożu
- Odcięcie - "dziurkacz" (dla PW & DM)
- System ważący z własnym wyświetlaczem
- Wersja do niskich temp. (-20° C)
- głowica PW dla folii o szer. 750mm !
- Siatki bezpieczeństwa



Cechy	DM	PW	FM
Ręczny + 4 programy AUTO	•	•	•
12 programów indywidualnych	•	•	•
System WSTĘPNEGO rozciąg	•	•	-
Naprężenie folii regulacja z panelu	•	•	•
Rozciąg folii regulacja z panelu	•	-	-
"Miękki" start/stop	•	•	•
Niezależna regulacja prędkości platformy & głowicy	•	•	•
Blokowalny Panel	•	•	•
Funkcja TOP-FOLII	•	•	•
Ilość obrotów dół & góra (regulowane niezależnie)	•	•	•
Automatyczna detekcja wysokości	•	•	•
Zakładka górna (ustawiana na panelu)	•	•	•
Regulowana zakładka dolna	•	•	•
Autodetekcja zerwania folii	•	•	-
Pausable wrapping cycle	•	•	•
Individual section definition with settable parameters	•	•	•

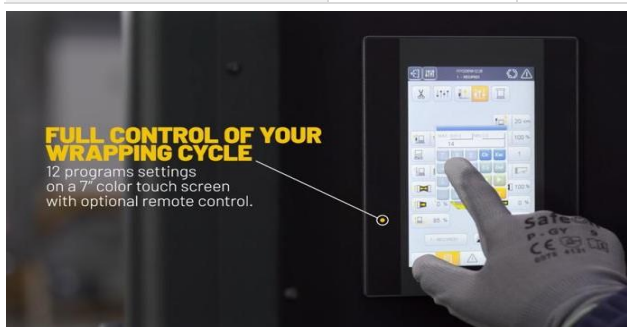

GŁOWICE FOLII



WIĘCEJ SZCZEGÓŁÓW

Filmy oraz dodatkowe informacje dostępne na naszej stronie internetowej oraz kanale SIAT na Youtube.

